

BM ВЕНТИЛАТОРЕН КОНВЕКТОР

SLIM 1 L/R SLIM 2 L/R SLIM 3 L/R SLIM 4 UR



РЪКОВОДСТВО ЗА МОНТАЖ И ЕКСПЛОАТАЦИЯ

Преди да започнете работа с уреда, моля прочетете това ръководство и го запазете за последващи консултации

СЪДЪРЖАНИЕ

1. Въведение	1
1.1. Обща информация	1
1.2. Предпазни мерки.....	1
1.3 Описание	4
1.4 Работни температури	4
2. Монтаж	5
2.1 Транспортиране и пренасяне	5
2.2 Инструкции за пренасяне	5
2.3 Размери	6
2.4 Описание на частите.....	9
2.5 Монтаж на уреда.....	9
2.6 Предпазни мерки	10
2.7 Аксесоари	10
2.8 Монтаж	11
2.8.1 Преди монтаж	11
2.8.2 Сваляне на нагнетателната решетка.....	12
2.8.3 Монтаж на сетна	12
2.8.4 Монтаж на крачета (само за модели с крачета).....	14
2.8.5 Свързване на водни съединения	15
2.8.6 Филтър.....	18
2.8.7 Изолация.....	19
2.8.8 Настройка на дренажната система за кондензат.....	19
2.9 Тест	19
2.9.1 Обезвъздушаване	19
2.9.2 Преди включване	20
2.9.3 Включване на уреда.....	20
3. Инструкции за експлоатация	21
3.1 Табло за управление	21
3.2 Инструкции за употреба.....	22
4. Поддръжка	26
4.1 Предпазни мерки	26
4.2 Почистване на въздушния филтър.....	26
4.3 Периодично проверявайте и обезвъздушавайте системата.	27
4.4 Източване.....	27
4.5 Обслужване на електрическите компоненти	27
4.6 Обслужване на вентилатора.....	28
4.7 Подмяна на електрическата платка	29
5. Приложение	31
5.1. Схема с частите на уреда.....	31
5.2. Електрическа схема	32
5.3 Технически характеристики.....	33

1. Въведение

1. Въведение

1.1. Обща информация

Благодарим Ви, че избрахте нашия продукт. Прочетете внимателно настоящето ръководство преди употреба и следвайте инструкциите при работа с уреда, за да избегнете повреди и или наранявания. Характеристиките на уреда подлежат на промяна без предварително предупреждение с цел подобряване на качествата. Моля, вижте стикера с характеристики върху уреда за подобрения в качествата.

1.2. Предпазни мерки

Изброените тук предпазни мерки са разделени на следните 3 вида. Всички те обхващат много важни теми, така че не забравяйте да ги следвате внимателно.

!Предупреждение

⚠Внимание

⊘ Забрана

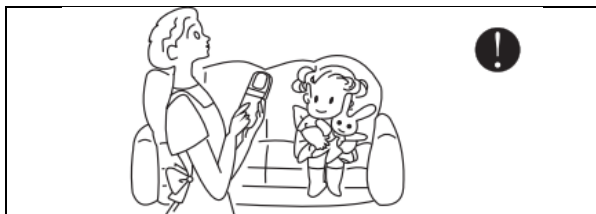

Не позволявайте на деца да си играят с уреда

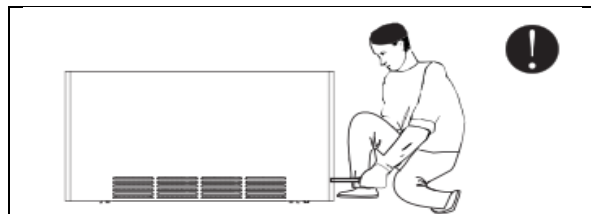

Монтажът, демонтажът и поддръжката на уреда трябва да се извършват от квалифициран персонал. Забранено е да се правят каквито и да било промени по конструкцията на уреда. В противен случай може да възникне нараняване на хора или повреда на уреда.

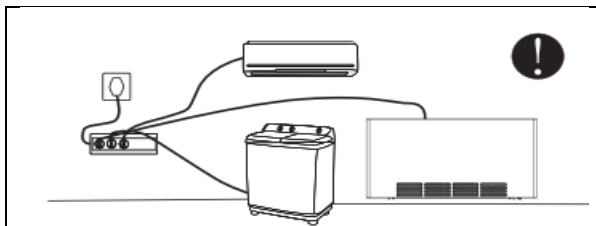

Използвайте отделен контакт за уреда, в противен случай може да възникне повреда.

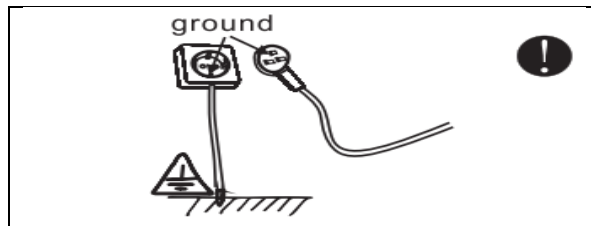

Захранването на уреда трябва да бъде заземено.

1. Въведение

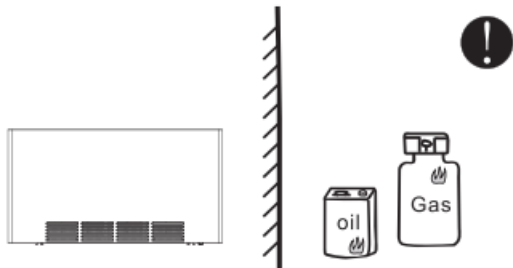

Дръжте уреда далеч от запалими или корозивни вещества



Прочетете тези инструкции преди употреба

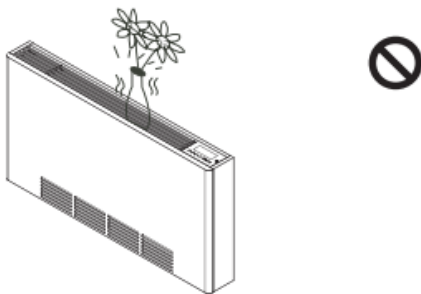

Уверете се, че вода или други течности не проникват до електрическото табло на уреда. Това може да причини повреди.

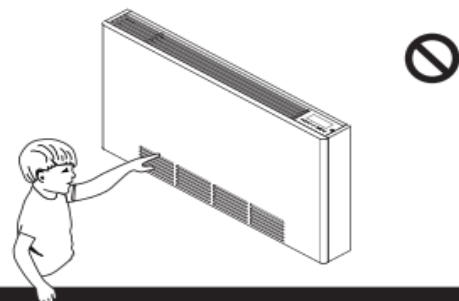

Не поставяйте предмети в решетката на изходящия въздух, когато моторът на вентилатора работи. В противен случай може да възникне нараняване на хора или повреда на уреда.

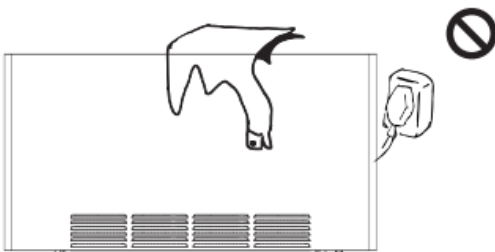

Не покривайте нагнетателната и смукателната решетки с хартия или други предмети, за да осигурите добра вентилация на уреда.



Ако захранващият кабел се повреди, той трябва да бъде подменен от квалифициран техник

1. Въведение

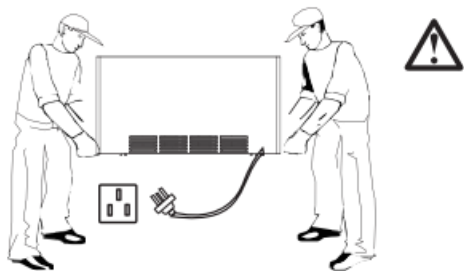

Уверете се, че уредът е изключен, преди да се извърши обслужване на уреда.

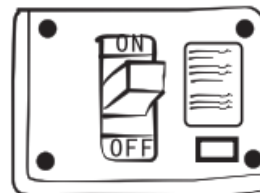

Задължително използвайте подходящ прекъсвач и се уверете, че захранването отговаря на изискванията за употреба на уреда. В противен случай, уредът може да се повреди.

1. При повреда на захранващия кабел, той трябва да бъде заменен от производителя, негов сервизен агент или лица с подобна квалификация, за да се избегне опасност.
2. Този уред не трябва да се използва от хора (включително деца) с понижени физически, сетивни и ментални възможности, или хора, които нямат необходимите знания и опит за работа с уреда, освен ако не са под надзора на хора, отговорни за тяхната безопасност.
3. Не позволявайте на деца да си играят с уреда.
4. Уредът трябва да бъде монтиран при спазване на действащите норми.
5. Тип на предпазителя : 522 T. 15 A L250V
6. Тази маркировка показва, че продуктът не трябва да се изхвърля заедно с други битови отпадъци в целия ЕС. За да предотвратите възможно увреждане на околната среда или човешкото здраве от неконтролирано изхвърляне на отпадъци, рециклирайте уреда отговорно, за да насърчите устойчивото повторно използване на материални ресурси. За да върнете вашето използвано устройство, моля, използвайте системите за връщане и събиране или се свържете с търговеца, от който е закупен продуктът. Те могат да вземат този продукт за екологично рециклиране.

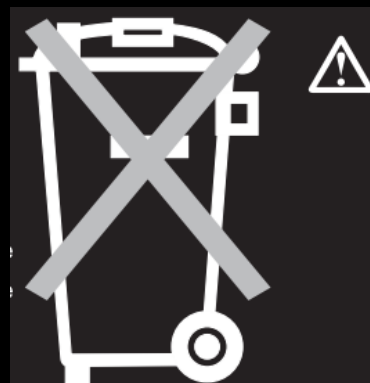

1. Въведение

1.3 Описание

- Уникална структура, супер тънък дизайн и тиха работа.
- Високо ефективен DC мотор на вентилатора.
- Балансирана система на вентилатора за изключително тиха работа.
- Топлообменник с алуминиева серпентина с хидрофилно покритие и медна тръба с вътрешни жлебове, което ефективно увеличава топлообменната площ на този модул.
- Структура от поцинкован метал, оборудвана с цялостна изолация и решетки от висококачествена алуминиева сплав.
- Дренажна вана с естествен дренаж и антикондензна изолация.
- Филтър от регенеративен полипропилен.

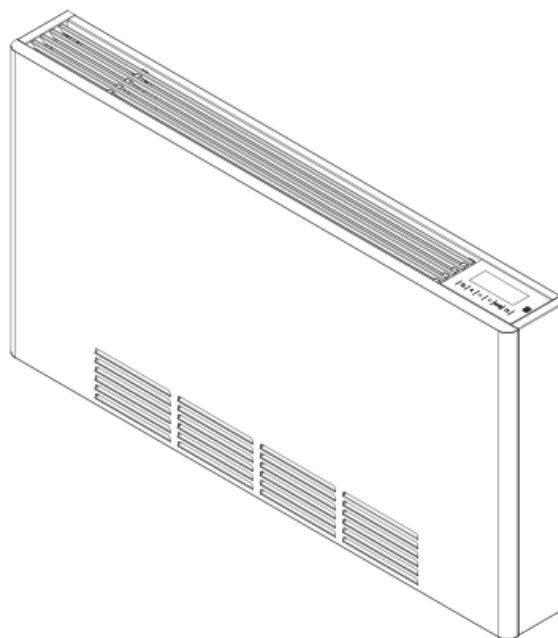

1.4 Работни температури

Режим на работа	Стайна температура		Температура на входна вода	
	Min	Max	Min	Max
Отопление/ Охлаждане	5°C	32 °C -60%U.R./R.H.	4°C	80°C

2. Монтаж

2. Монтаж

2.1 Транспортиране и пренасяне



Не отваряйте и нарушавайте опаковката преди монтаж.

Уредът трябва да бъде пренасян и повдиган само от обучен персонал. При получаване, проверете дали уредът не е повреден при транспортирането и дали е окомплектован с всички части.

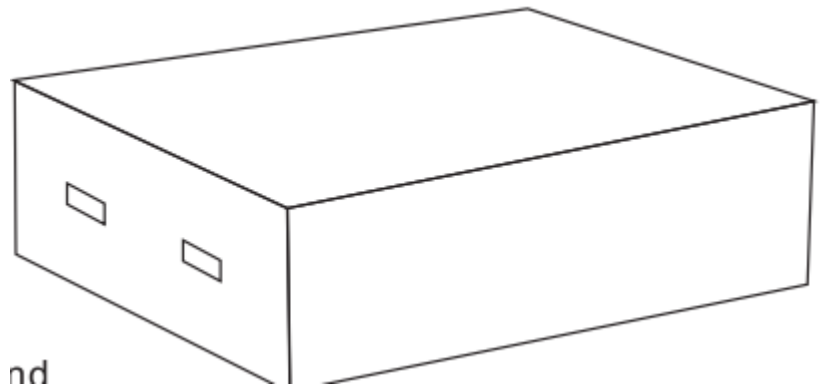

При разопаковането, следвайте следните инструкции :

1. Проверете видими повреди.
2. Отворете опаковката.
3. Проверете дали всички аксесоари са опаковани вътре в устройството.
4. Изхвърлете опаковката в съответствие с действащото законодателство на подходящото място за приемане на отпадъци или рециклиране.

2.2 Инструкции за пренасяне



Уредът трябва да бъде местен внимателно, за да се избегнат повреди по корпуса и вътрешните механични и електрически компоненти.

Също така се уверете, че няма препятствия или хора по маршрута, за да избегнете опасността от сблъсък или смачкване и за да предотвратите преобръщане на повдигнатото или пренасяно устройство.

Всички описани дейности трябва да бъдат извършени при спазване на действащите норми за безопасност, както по отношение на използваните инструменти, така и на предприетите действия.

Преди да местите уреда се уверете, че подемната машина има необходимия за целта капацитет.

2. Монтаж

2.3 Размери

Вентилаторният конвектор без моторизиран воден клапан

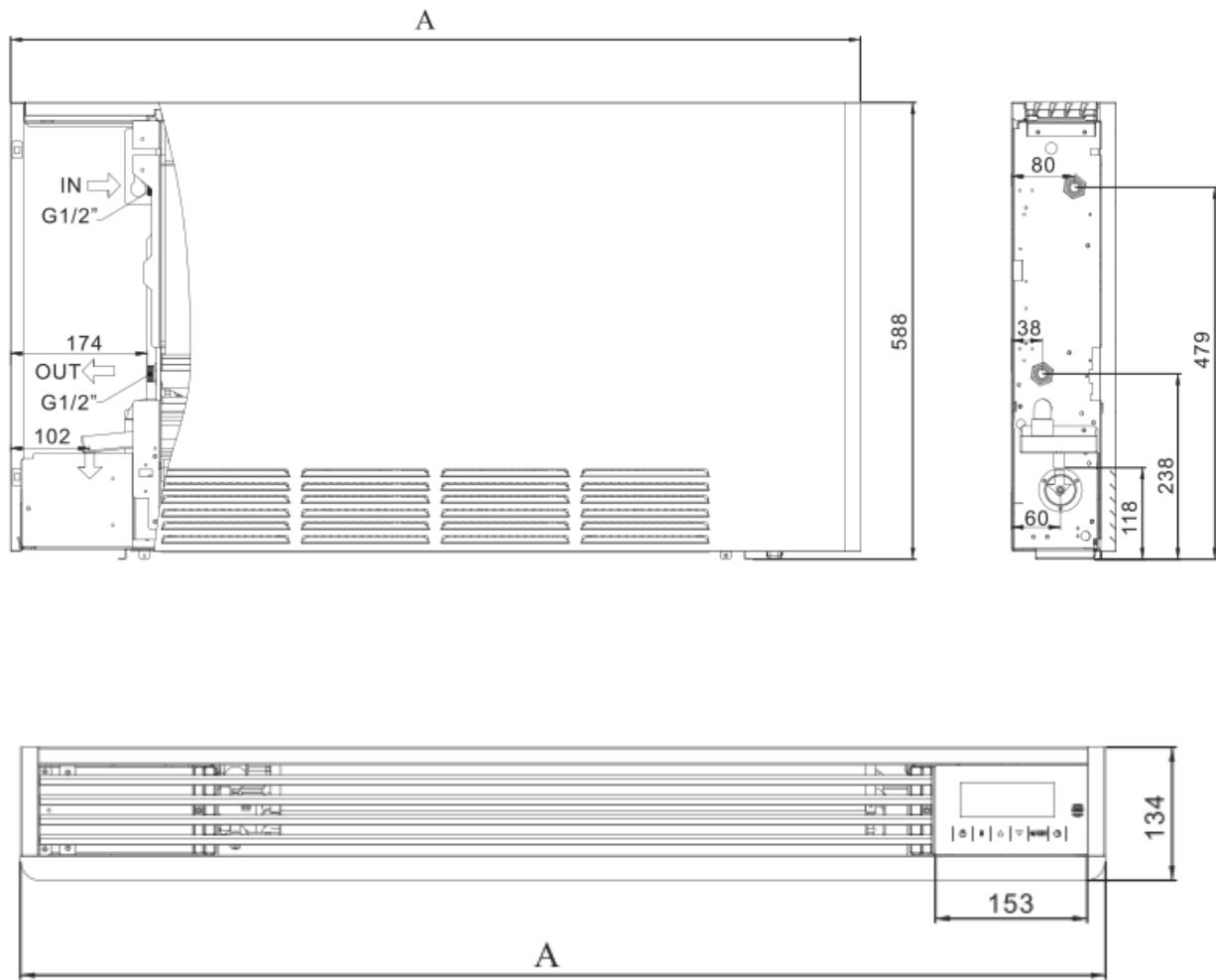

Модел №	A (мм)	Връзка	Тегло (кг)
SLIM 1 L/R	694	G1/2"	16
SLIM 2 L/R	894	G1/2"	22
SLIM 3 L/R	1094	G1/2"	28
SLIM 4 L/R	1294	G1/2"	32

2. Монтаж

Вентилаторният конвектор с двупътен клапан

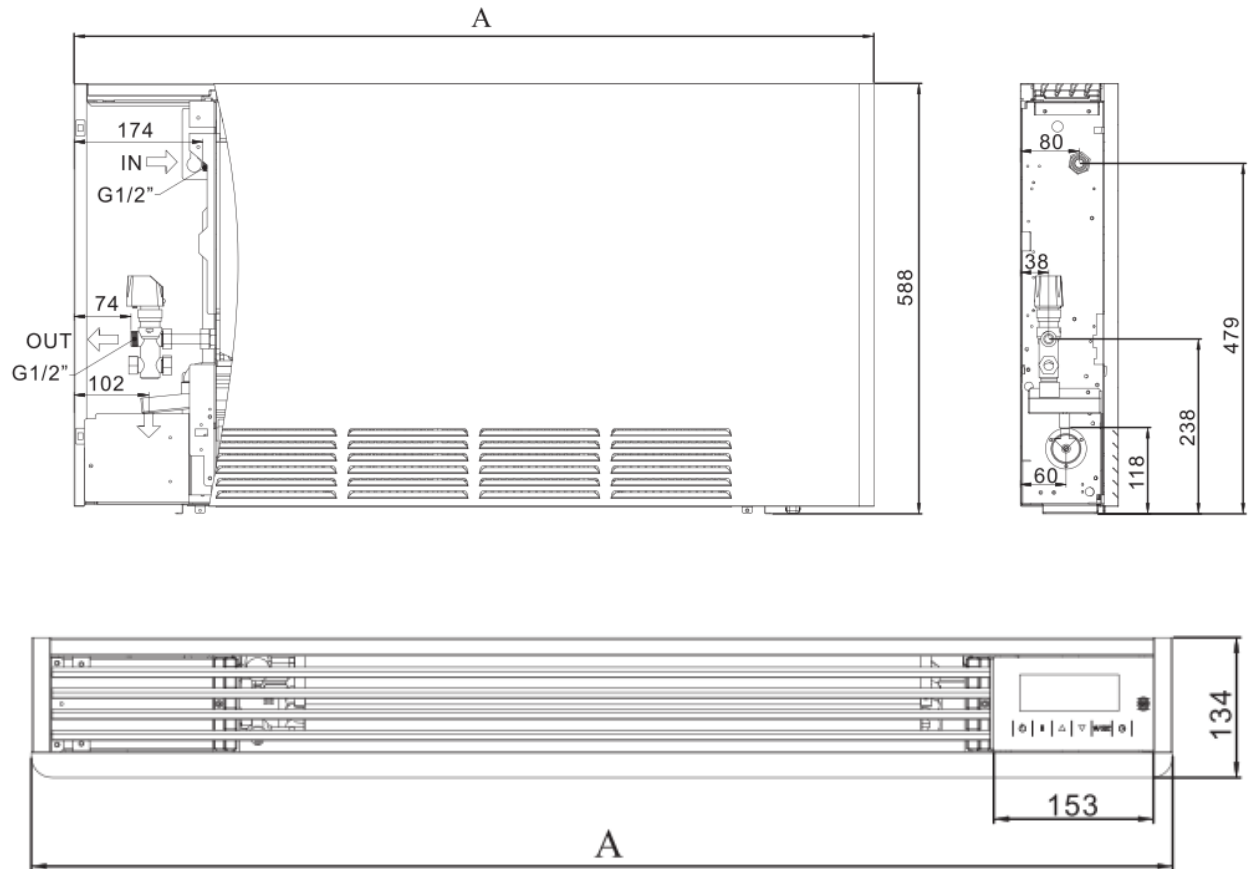

Модел №	A (мм)	Връзка	Тегло (кг)
SLIM 1 L/R	694	G1/2"	16
SLIM 2 L/R	894	G1/2"	22
SLIM 3 L/R	1094	G1/2"	28
SLIM 4 L/R	1294	G1/2"	32

2. Монтаж

Вентилаторният конвектор с трипътен клапан

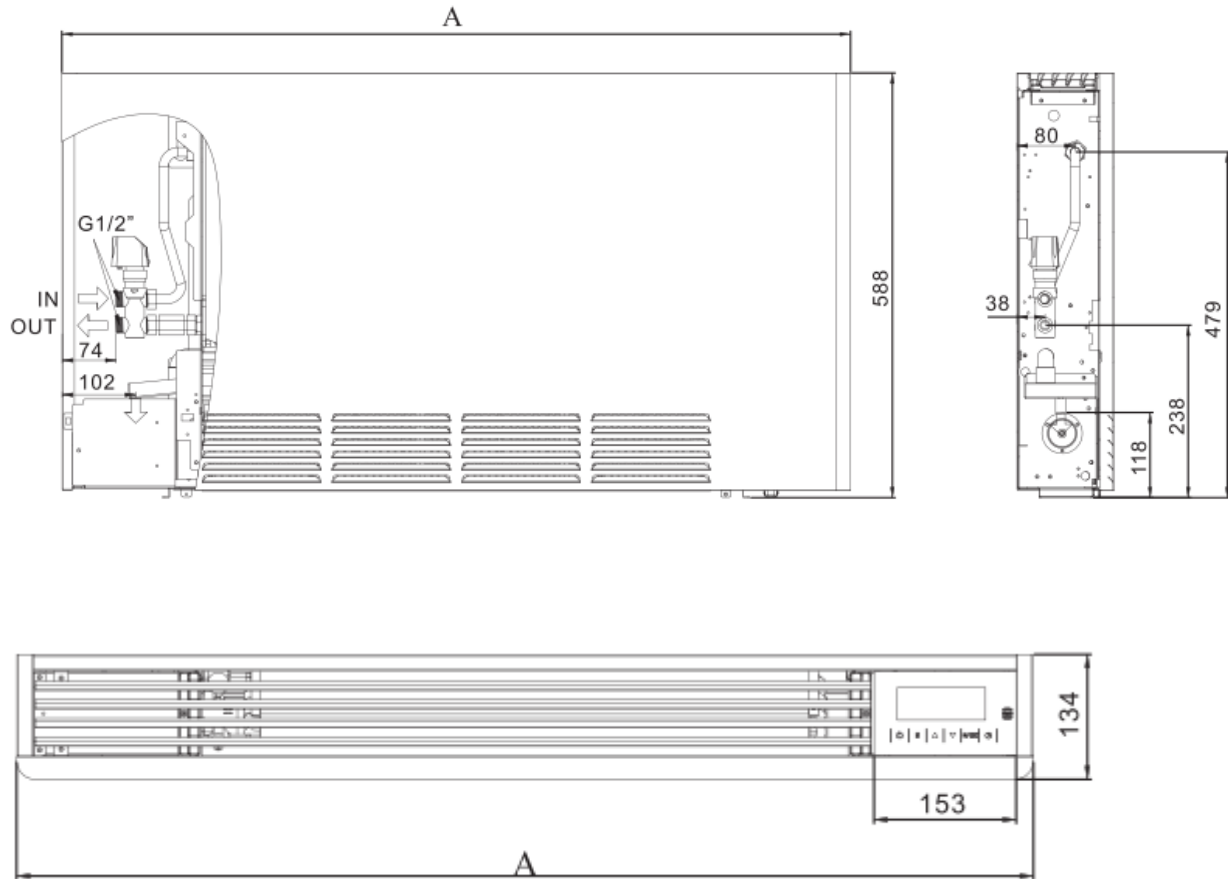

Модел №	A (мм)	Връзка	Тегло (кг)
SLIM 1 L/R	694	G1/2"	16
SLIM 2 L/R	894	G1/2"	22
SLIM 3 L/R	1094	G1/2"	28
SLIM 4 L/R	1294	G1/2"	32

2. Монтаж

2.4 Описание на частите

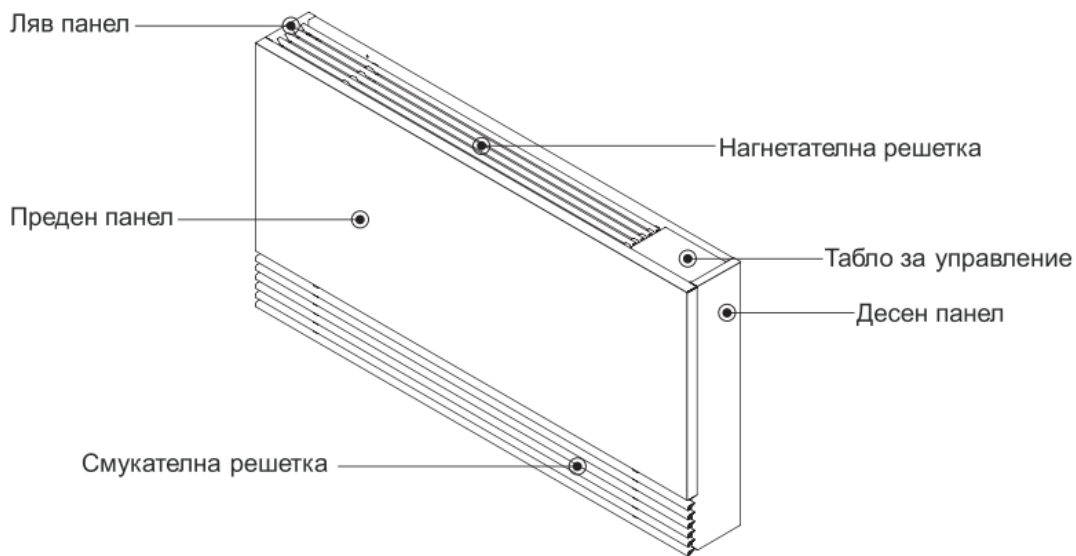

2.5 Монтаж на уреда

Уредът може да бъде монтиран на под (само за модели с крачета), за постигане на оптимална ефективност. За да бъдат избегнати повреди и опасни ситуации, мястото на монтаж трябва да се спазват следните изисквания:

-За монтаж на под, минималното отстояние е 80 мм между пода и долната част на уреда, 20 мм между стените и страните на уреда за лесно сваляне на страничните панели, и 140 мм около нагнетателната и смукателната решетки .

- Стената трябва да е здрава и да може да издържи теглото на уреда, и пред смукателната решетка трябва да има мин. 400 мм разстояние от други предмети.

Разположение на уреда

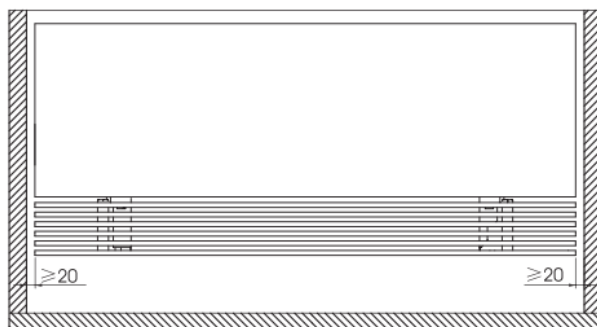

Преден изглед на вертикален монтаж

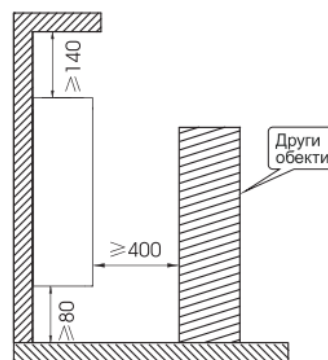

Монтаж на стена

(в милиметри)

2. Монтаж

2.6 Предпазни мерки

⚠️ Монтажът на уреда трябва да бъде извършен от квалифициран техник. Спрете захранването на уреда преди да започнете работа по монтажа и поддръжката.

Необходими инструменти



2.7 Аксесоари

(1) Само за модели с крачета:

Извадете кутията с аксесоарите, както е показано на снимката:



Списък с аксесоари

Наименование	Кол.	Изглед	Наименование	Кол.	Изглед
Уплътнение	1		Витнт + шайба	2	
Рapidка (ST4.1X10)	4		Анкерен болт	4	
Фиксатор за сензор	1		Гумени уплътнения	2	

2. Монтаж

Извадете торбата с аксесоари както е показано на снимките по-долу (за всички модели):



Аксесоари включени в торбата с аксесоари за модели с крачета:

Наименование	Кол.	Изглед
Шаблон за монтаж	1бр	
Дренажна тръба	1бр	
Инструкция за експлоатация	1бр	
Пластмасова скоба	2бр	

Аксесоари за моделите без крачета:

Наименование	Кол.	Изглед	Наименование	Кол.	Изглед
Инструкция за експлоатация	1бр.		Дренажна тръба	1бр.	
Пластмасова скоба	2бр		Скоба за тръба	1бр.	
Анкерен болт	4бр		Уплътнителен пръстен	2бр.	
Винт	2бр		Пружинна шайба	2бр.	
Шайба	1бр		Рapidки	4бр.	
Фиксатор за сензор	1бр		Шаблон за монтаж	1бр.	

2.8 Монтаж

2.8.1 Преди монтаж

Преди монтажа, страничните панели на уреда трябва да бъдат свалени. Използвайте отвертка, за да свалите винтовете под лявата страна на нагнетателната решетка и след това издърпайте левия панел. Натиснете таблото за управление в дясната част на уреда, развийте винтовете под таблото за управление и издърпайте десния панел.

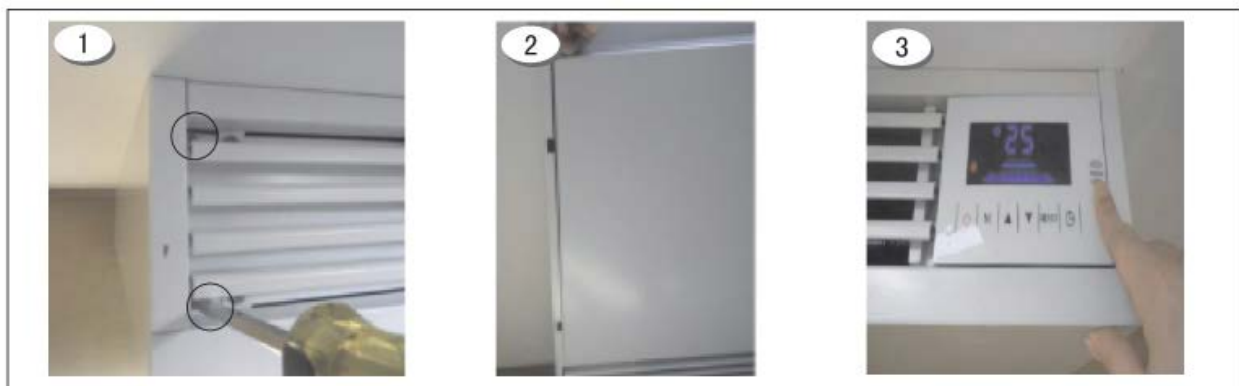

2. Монтаж



2.8.2 Сваляне на нагнетателната решетка

Развийте по един винт от всяка страна на решетката и свалете решетката.



2.8.3 Монтаж на сетна

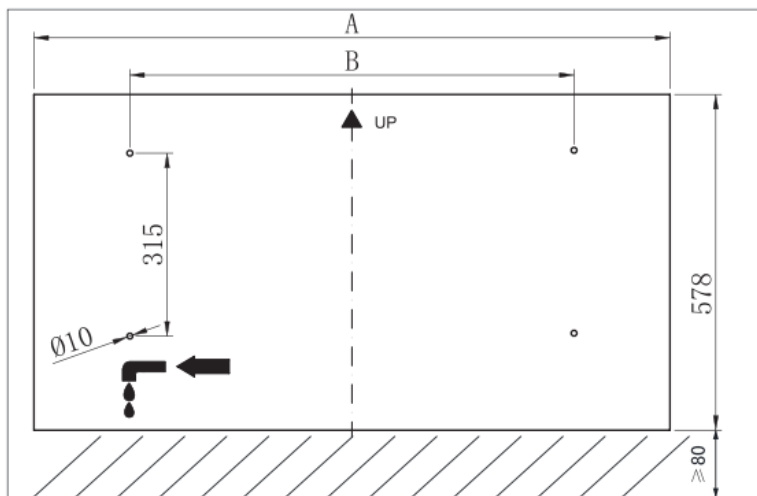

(в милиметри)

SLIM 4 L/R	1294	964
SLIM 3 L/R	1094	764
SLIM 2 L/R	794	564
SLIM 1 L/R	594	364
Model	A	B

2. Монтаж

1. След като бъде избрано подходящо място за монтаж, уредът трябва да се монтира на стената с два анкерни болта от всяка страна. За да закрепите устройството към дървена стена, използвайте подходящи болтове.
2. Маркирайте на стената къде ще бъдат пробити монтажните отвори. Пробийте стената с бормашина. Поставете анкерни болтове 8Ø в отворите, монтирайте уплътнението върху болт, за да избегнете съприкосновение между уреда и стената.
3. Монтирайте уреда върху болтовете (вижте фиг. 3) и позиционирайте уреда правилно, като използвате нивелир, така че да е леко наклонен към зоната на изтичане на вода за добър дренаж на конденза.

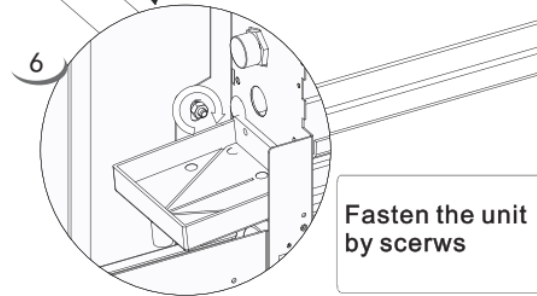
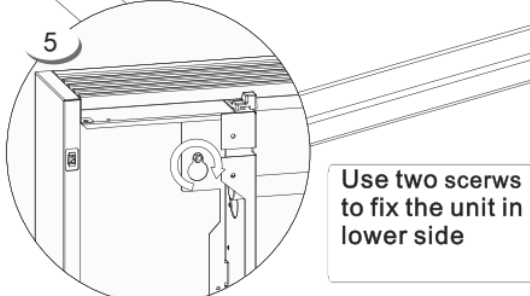
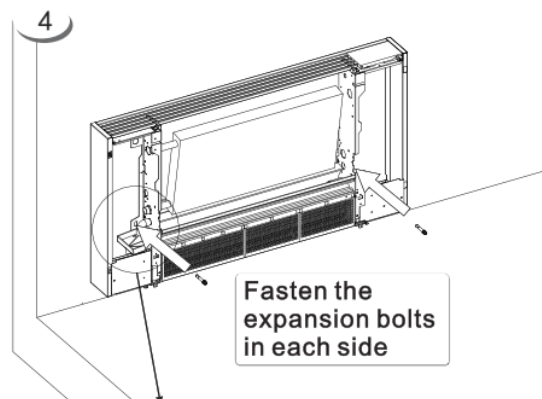
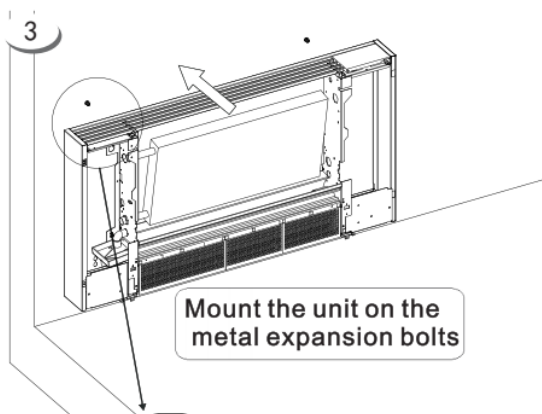
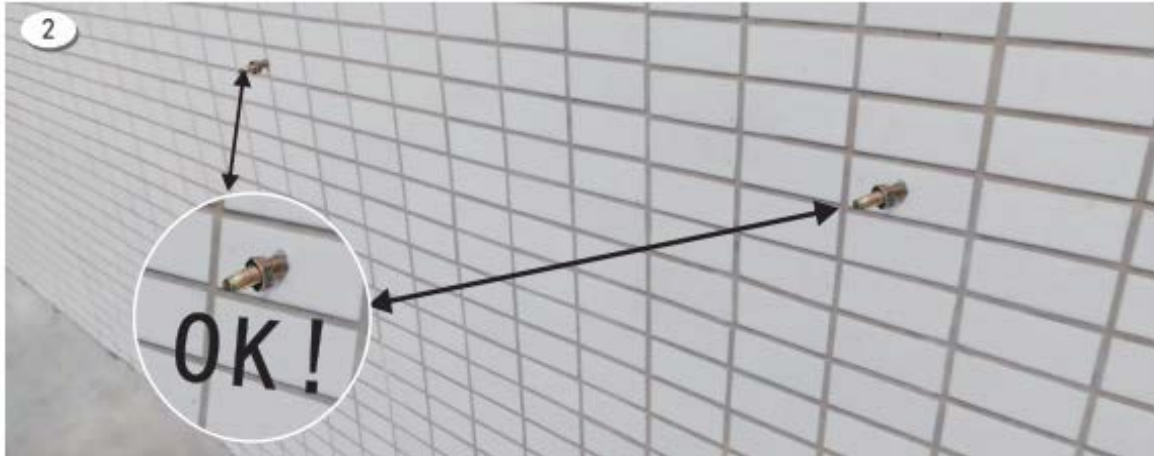

3. Монтирайте уреда върху анкерните болтове.
4. Затегнете болтовете от всяка страна.
5. С два винта закрепете уреда в долната част
6. Стегнете болтовете

2. Монтаж

2.8.4 Монтаж на крачета (само за модели с крачета)

Фиксирайте крачетата към уреда, като затегнете винтовете от двете им страни на. След като изберете подходящо място, поставете модула до стената, затегнете анкерните болтове от лявата и дясната страна на задния панел, за да фиксирате модула на стената. Монтирайте уплътнението върху разширителния болт, за да избегнете съприкосновение между уреда и стената.

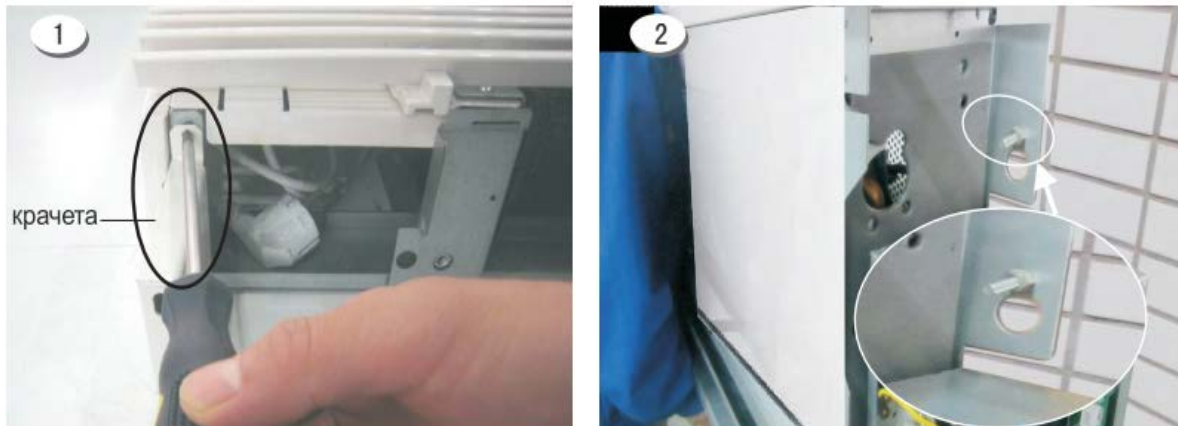

Монтаж на стойката за крачета.

Поставете стойката за крачетата след като водните връзки са направени (вижте глава 2.8.4).

Дълбочината за поставяне на стойката за крачетата може да се регулира според дебелината на монтажната пластина, така че стойката да бъде близо до пластината.

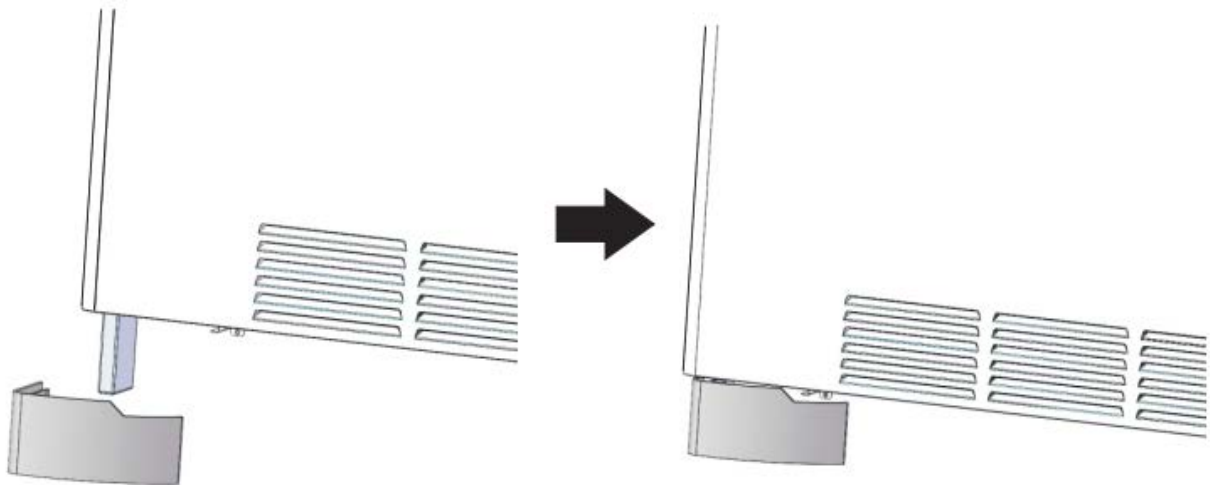

2. Монтаж

2.8.5 Свързване на водни съединения

Забележка: Водната тръба не трябва да излиза извън страничния панел, в противен случай той не може да бъде поставен на място.

След като уредът е монтиран на място, свържете входящите и изходните тръби за вода според стикерите на уреда. Моля, запознайте с местните изисквания за. След монтажа, проверете за течове, почистете устройството и т.н., за да отговаря на местните разпоредби преди употреба.

За модели без клапани:

Тръби минаващи през стената

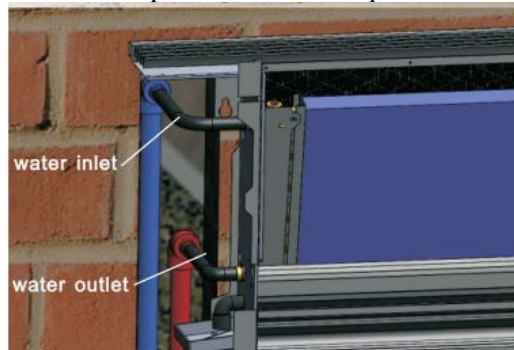

Тръби минаващи през пода

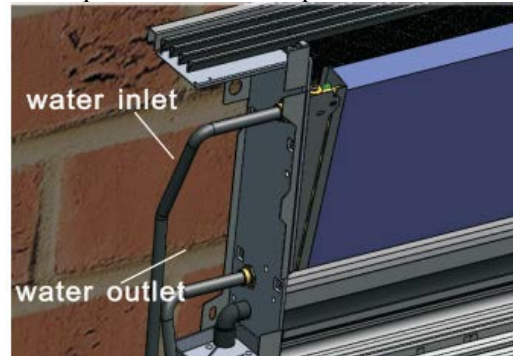

За моделите с 4 конектора 3-пътен клапан

Тръби, минаващи през стената



Тръби, минаващи през пода



За модели с 2-пътен клапан

Тръби минаващи през стената

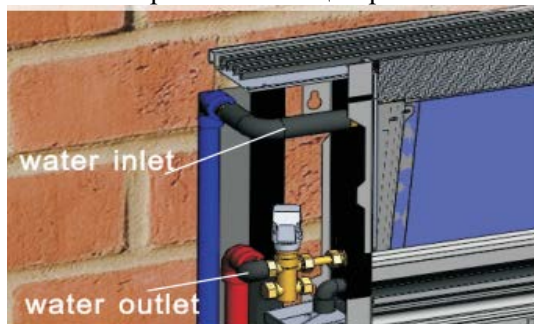

Тръби минаващи през пода

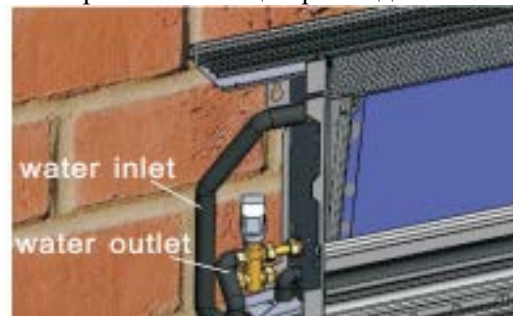

2. Монтаж

Инструкции за монтаж

За модели с 3-пътен четириходов клапан:

1. Свалете капачките от вход./изход, изводи за вода

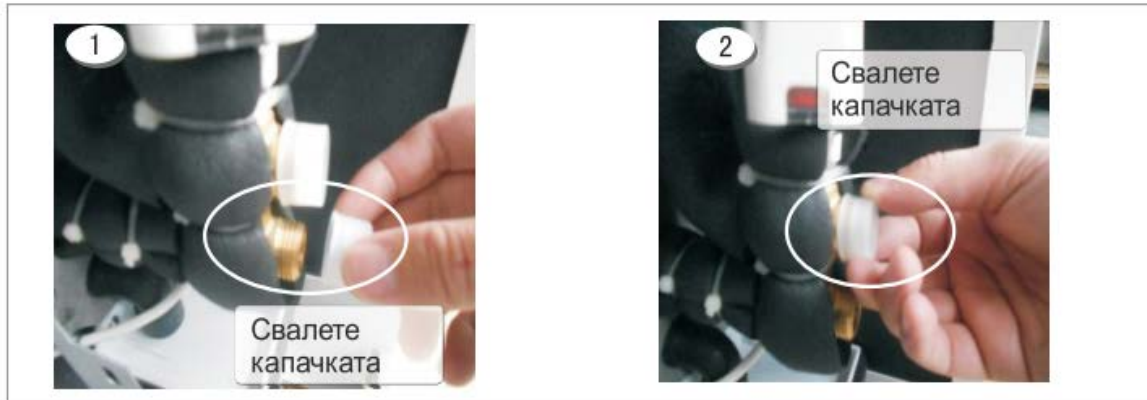

2. Свържете уреда към водната система. Препоръчва се използването гофрирана тръба от неръждаема стомана за свързване към входната/изходящата водна тръба. Изберете тръби с подходяща дължина, за да свържете уреда към водната система.

Забележка: Поставете уплътнение между меката връзка и извода за водата и затегнете с гаечен ключ, за да избегнете течове при съединението.



Забележка : За да свържете водните съединения е необходимо да използвате един гаечен ключ за изводите на уреда и друг, за да свържете изводите към меките връзки. Не използвайте само един гаечен ключ, защото рискувате да повредите изводите на уреда.



2. Монтаж

Инструкции за монтаж

За модели с 2-пътен клапан:

1. Свалете капачките от вход./изход, изводи за вода

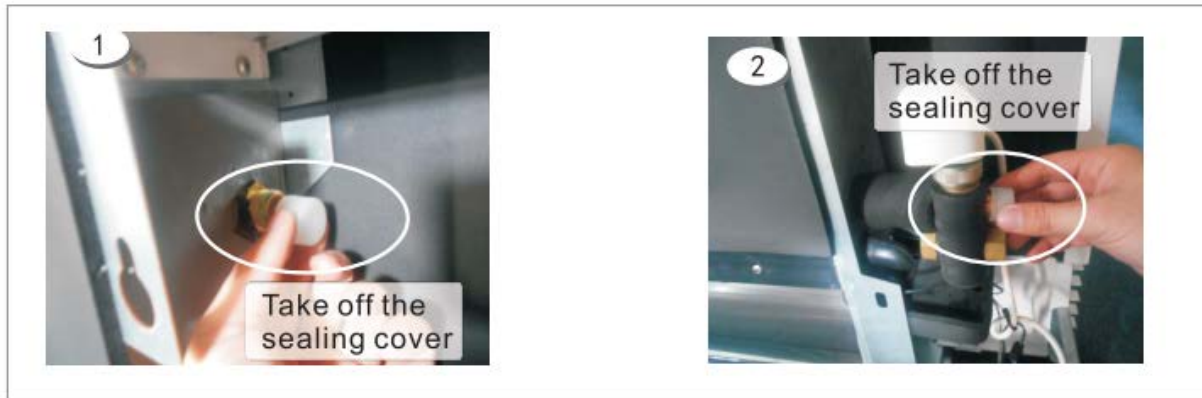

2. Свържете уреда към водната система. Препоръчва се използването гофрирана тръба от неръждаема стомана за свързване към входната/изходящата водна тръба. Изберете тръби с подходяща дължина, за да свържете уреда към водната система.

Забележка: Поставете уплътнение между меката връзка и извода за водата и затегнете с гаечен ключ, за да избегнете течове при съединението.

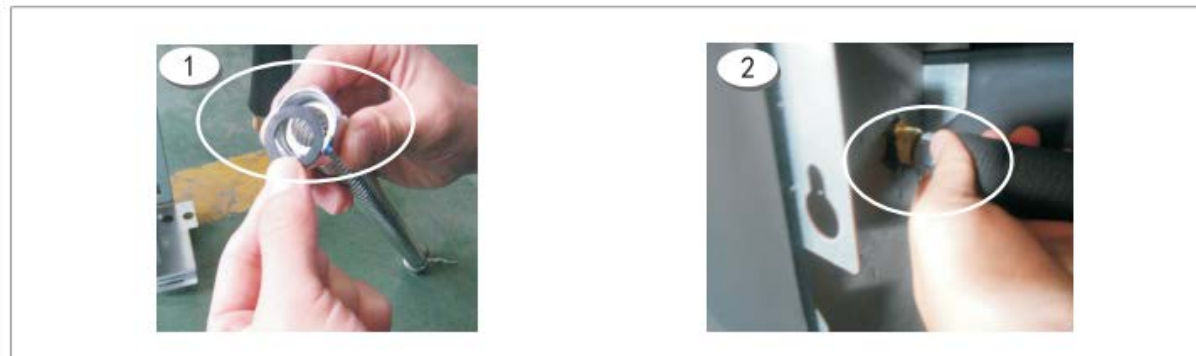

Забележка : За да свържете водните съединения е необходимо да използвате един гаечен ключ за изводите на уреда и друг, за да свържете изводите към меките връзки. Не използвайте само един гаечен ключ, защото рискувате да повредите изводите на уреда.

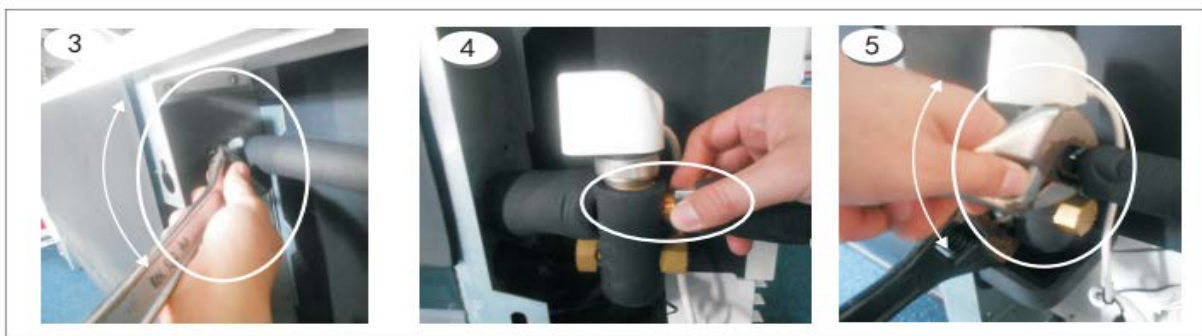

2. Монтаж

3. Свържете тънкия край на дренажната тръба към по-широкия отвор на дренажната вана и затегнете със скоба.

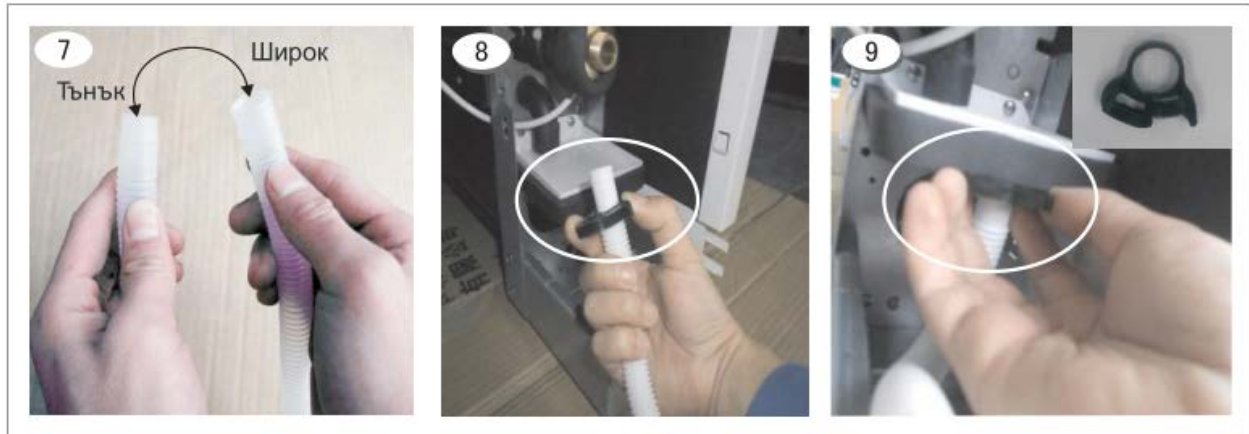

2.8.6 Филтър

⚠ Препоръчваме монтирането на мрежест филтър преди извода за входящата вода, за поддържане на качеството на водата и пречистване от замърсявания. Уверете се, че мрежестият филтър е монтиран надолу. Препоръчва се монтажа на възвратен клапан, за да се осигури лесно почистване и подмяна на филтъра.

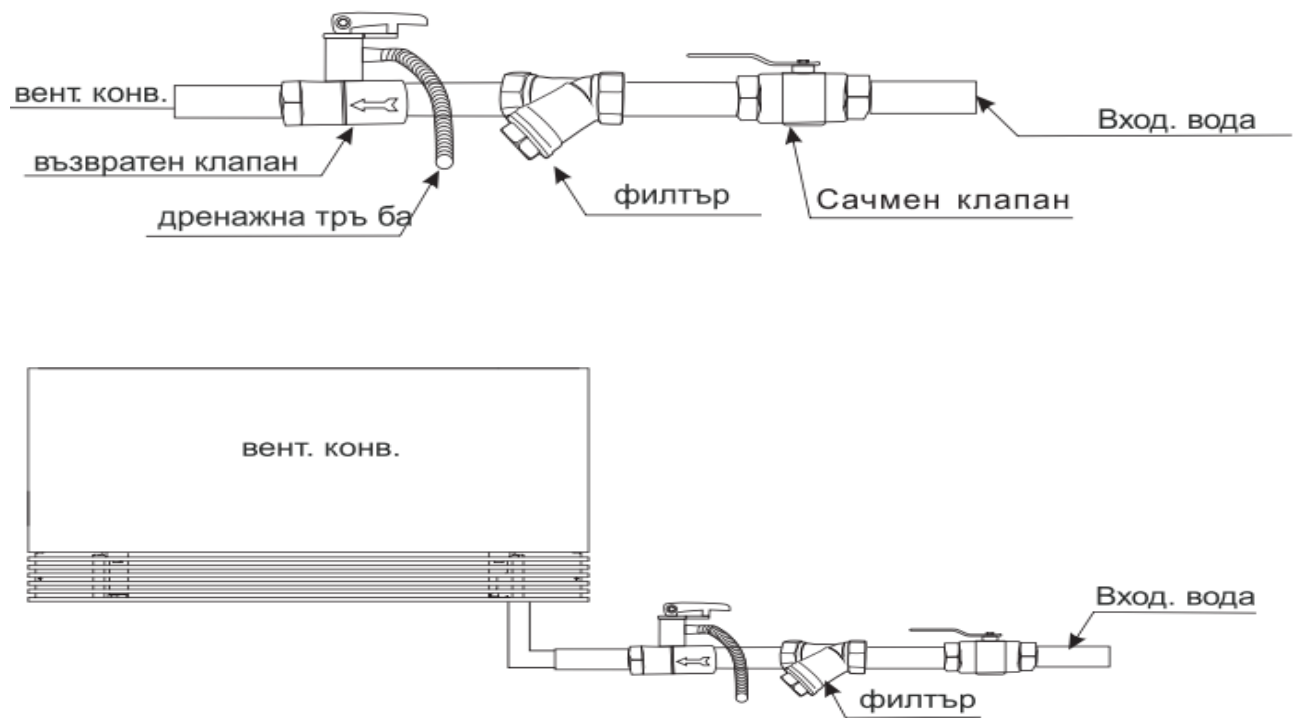

2. Монтаж

2.8.7 Изолация

Всички тръби трябва да бъдат изолирани с изолация с дебелина не по-малка от 9 мм. Крановете на вентилите трябва да останат извън изолация за последваща употреба. Изолацията трябва да бъде стегната с лепенка без пролуки.



2.8.8 Настройка на дренажната система за кондензат

Системата за отвеждане на кондензата трябва да бъде настроена с подходящ наклон, за да се осигури правилно оттичане на водата. Следват указания за създаване на правилна дренажна система за кондензат:

Забележка : За да проверите дали наклонът е правилен, препоръчваме да сипете много бавно вода в дренажната вана. Ако водата не може да се оттече, трябва да направите корекции.



2.9 Тест

2.9.1 Обезвъздушаване

След като приключите с монтажа, следвайте следните стъпки, за да обезвъздушите уреда :

1. Свалете нагнетателната решетка
2. Отворете всички водни клапани, за да напълните системата с вода.
3. Отворете обезвъздушителния клапан и проверете водата в прозрачната тръба, свързана към клапана. Ако прозрачната тръба е пълна с вода без балончета , водата е обезвъздушена. Затворете обезвъздушителния клапан

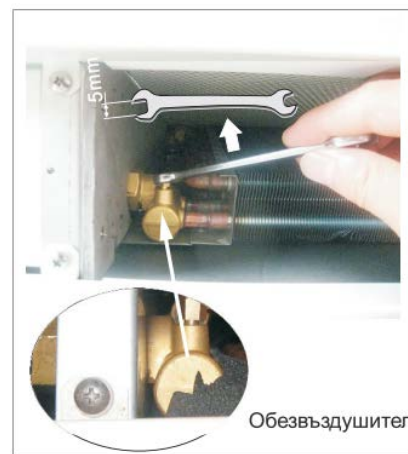

2. Монтаж

2.9.2 Преди включване

Преди да включите уреда трябва да бъдат направени няколко проверки на системата, които ще осигурят оптималното ѝ функциониране.

Контролният списък по-долу не е изчерпателен и трябва да се използва само като минимална референтна база:

1. Уверете се, че вентилаторът се върти свободно .
2. Проверете правилната посока на водата във всички тръби.
3. Проверете всички тръбни връзки.
4. Уверете се, че захранването към уреда отговаря на изискванията.
5. Уверете се, че уредът е заземен правилно.
6. Проверете всички предпазители и защитни средства.
7. Уверете се, че всички електрически връзки са добре затегнати.
8. Уверете се, че няма течове по тръбите и че уредът е добре вентилиран.

2.9.3 Включване на уреда

След като се уверите, че всички електрически връзки отговарят на действащите изисквания и норми, следвайте инструкциите за работа, за да включите уреда.

След като включите уреда, при наличие на необичаен шум, незабавно изключете електрическото захранване.

3. Инструкции за експлоатация

3. Инструкции за експлоатация

3.1 Табло за управление

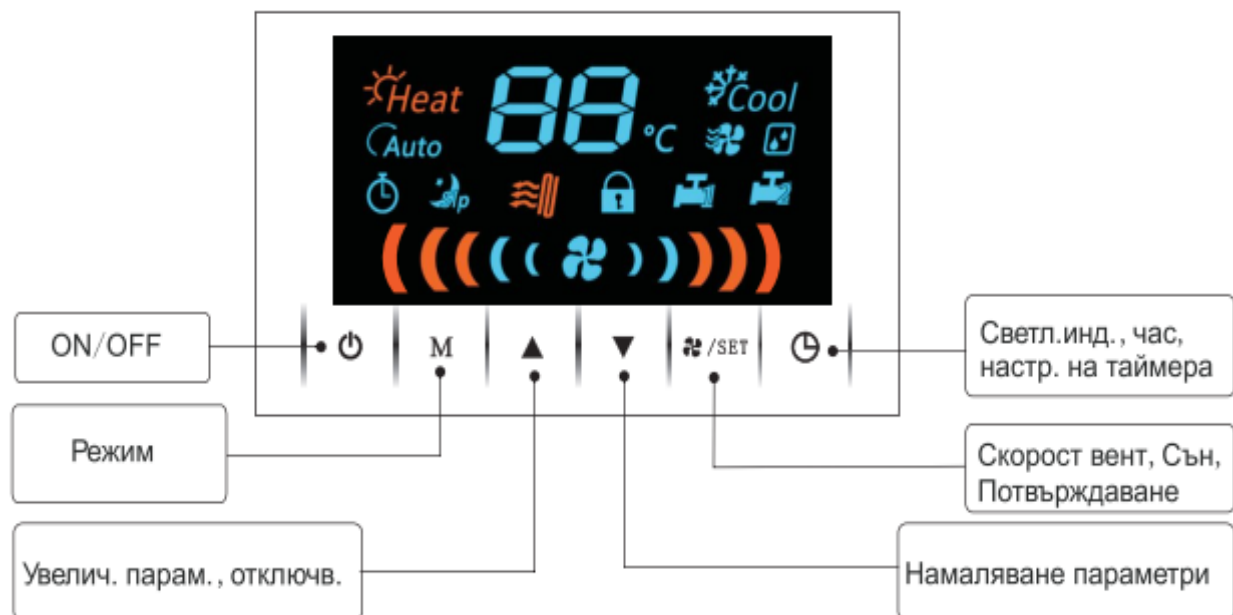



Символ	Значение	Символ	Значение
	Режим отопление		Таймер
	Режим охлаждане		Електрически нагревател (резервна функция)
	Автоматичен режим		Режим „Сън“
	Режим обезвлажняване		Заклучване на бутоните
	Режим вентилатор		Скорост на вентилатора
	Водни клапани 1 и 2		Темп. на входна вода и зададена температура.

3. Инструкции за експлоатация

3.2 Инструкции за употреба

(1) ВКЛ/ ИЗКЛ

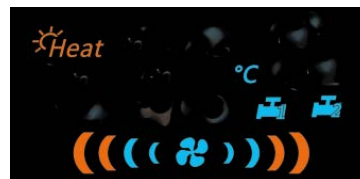

- Когато уредът е в готовност, натиснете  за 3 сек., за да го включите.
Когато уредът работи, натиснете  отново за 3 сек за да превключите в режим на готовност
При прекъсване на ел. захранване, уредът автоматично възстановява последния режим на работа.



ВКЛ с режим на отопление

(2) Режим готовност

- Режим готовност се активира в следните два случая, при които уредът не работи, а само показва стайната температура:

1. Включен → не е натиснат бутонът , за да се включи
2. Работи → натиснете бутонът , за да се изключи.

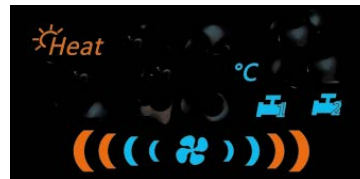



Режим готовност без заключване

(3) Заключване на управлението

- Тъчпадът автоматично се заключва, ако няма операция в продължение на 30 секунди, когато устройството е включено.

Когато тъчпадът е в „заключване на бутоните“, иконата  ще се покаже на екрана и устройството няма да реагира на никаква операция на тъчпада.





Натиснете бутона  за 3 секунди, докато  изчезне от екрана, за да отключите тъчпада.



ВКЛ с режим на отопление и заключване на бутоните

(4) Избор на режим

- След като включите уреда, натиснете  за да изберете режим на работа. Режимите се променят в следната последователност:

Режим отопление  Режим охлаждане  Режим обезвлажняване  Режим вентилация  Автоматичен режим 



Избор на режим

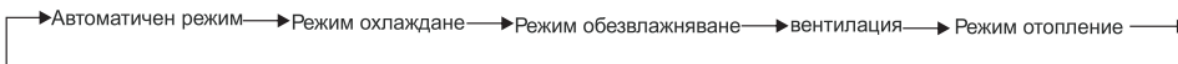

(5) Режим „Сън“

Натиснете бутона SET за 3 секунди, за да изберете или да излезете от режим „Сън“. При избор на този режим, на дисплея се появява иконата .

При активиране на функция „сън“, зададената температура автоматично се понижава (в режим отопление) или се повишава (в режим охлаждане) с 2 С. След 8 часа, режимът се изключва автоматично. Тази настройка важи еднократно.

3. Инструкции за експлоатация

Изключване на таймера









Натиснете бутона  и настройте таймера на 0, за да го изключите.

(9) Самопроверка

Натиснете  два пъти до 3 сек., след стартиране на уреда и той ще премине в режим на самопроверка. Ще се стартират последователно воден клапан 1 (EV1) и клапан 2 (EV2).

Режимът се деактивира автоматично след 10 сек., но уредът ще премине в стандартен режим на работа само след рестартиране.

(10) Настройка на параметрите

Натиснете  и  едновременно, за да настроите параметрите, когато уредът е в режим на готовност. На дисплея се показват мигащи номерата на параметрите  след въвеждане на техните настройки. Натиснете  и , за да изберете номер на параметър и SET, за да потвърдите избора на параметрите, които искате да промените и въведете съответните параметри с  и . Системата се връща автоматично към избора на серийни номера 10 секунди след последната настройка и излиза от менюто за настройка на параметри 10 секунди след последната настройка. За да запазите и да се върнете назад, натиснете бутона  след като настроите даден параметър или изберете серийен номер.

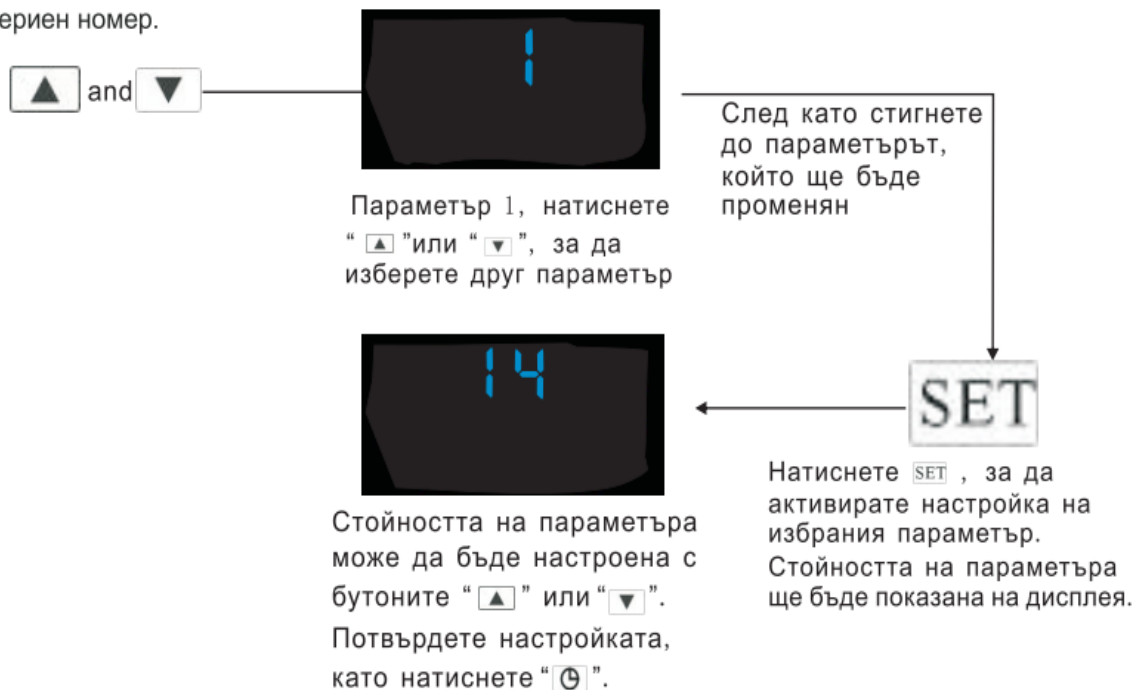

3. Инструкции за експлоатация

(10) Параметри

Сериен номер	Значение	Обхват	Фабрични настройки
1	Висока скорост на вентилатора при охлаждане	12 – 15	14
2	Средна скорост на вентилатора при охлаждане	10 – 13	12
3	Ниска скорост на вентилатора при охлаждане	8 – 12	10
4	Висока скорост на вентилатора при отопление	10 – 15	12
5	Средна скорост на вентилатора при отопление	8 – 12	10
6	Ниска скорост на вентилатора при отопление	5 – 10	7
7	Супер ниска скорост на вентилатора при отопление	4 – 8	5
8	Функции на клапана	0 (OFF) , 1 (ON)	1
9	485 комуникация	0 (OFF) , 1 (ON)	0
10	ВКЛ./ ИЗКЛ. на дисплея	0 (OFF- дисплеят изгасва след 5 минути без активност), 1 (ON- дисплеят свети постоянно)	1

PS : реална скорост на вентилатора=Зададена скорост*100

12. Кодове за грешки

Кодовете за грешки се появяват на дисплея . Множество кодове за грешки ще се появяват последователно на дисплея.

Сериен номер	Възможни причини	Код на грешка
1	Грешка в сензора на входящия въздух	E1
2	Грешка в сензора на входящата вода	E2
3	Грешка в DC мотора	E3
4	Грешка в температурния сензор на контролера	E4(активен параметър 9)
5	Грешка в сензора за влажност на контролера	E5 (активен параметър 9)
6	Грешка в комуникацията на долния контролер	E6
7	Грешка в 485 комуникацията на контролера	E7 (активен параметър 9)

Кодовете за грешки се появяват когато:

1. Грешка в сензора на входящия въздух: Температурният контрол се изключва, грешката се появява.
2. Грешка в сензора на входящата вода: Ограничението на температурата на входящата вода се изключва, грешката се появява.
3. Грешка в DC мотора: Уредът спира да работи, кодът за грешка се появява.
4. Грешка в температурния сензор на контролера: Температурният контрол се изключва, грешката се появява.
5. Грешка в сензора за влажност на контролера: Показва само кода за грешка.
6. Грешка в комуникацията на долния контролер.
7. Грешка в 485 комуникацията на контролера: Уредът спира да работи, появява се кода на грешката.

► 4. Поддръжка

4. Поддръжка

4.1 Предпазни мерки

- Забранява се подмяната на вътрешни части и кабели на уреда. Това може да причини повреди или наранявания.
- Ако уредът не работи нормално, спрете електрическото му захранване. Отстраняването на проблема трябва да бъде извършено от квалифициран техник.
- “Кодове за грешки” в това упътване може да помогне за отстраняването на проблема.
- При студено време, ако уредът не е работил продължително време, източете водата от системата.
- Периодично проверявайте обкръжението, стабилността и вентилацията на уреда.
- Периодично почиствайте филтъра, за да осигурите свободното движение на водата.

4.2 Почистване на въздушния филтър

За да осигурите правилното засмукване на въздух, почиствайте въздушния филтър веднъж месечно или по-често, ако уредът се използва в прашна среда.

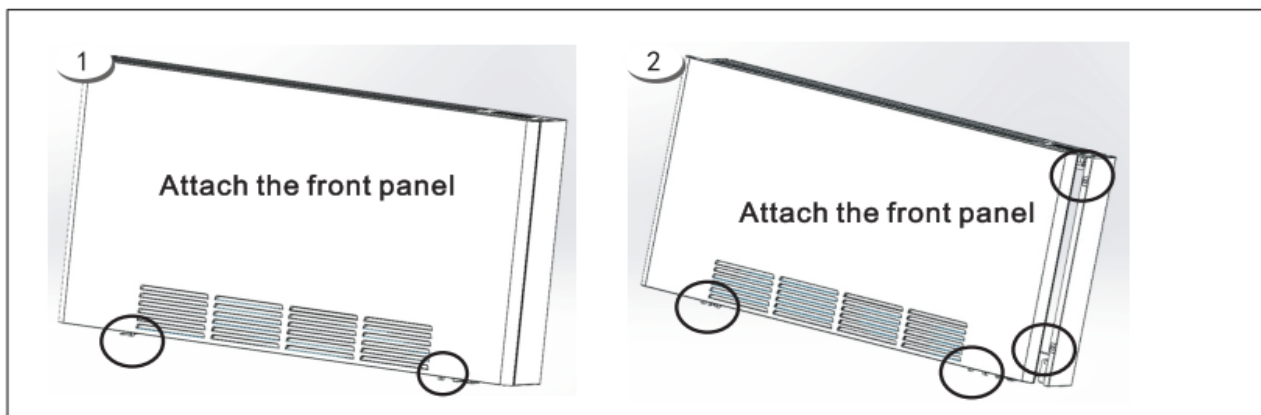

За да извадите филтрите ги издърпайте към Вас. Първо отстранете с прахосмукачка нечистотиите от филтрите, след което ги измийте с неагресивен препарат и много хладка вода, и се изсушават добре преди да се поставят на място. Вкарайте филтрите на място, като пхнете по –късата страна в пластмасовия водач под вентилатора, вж. фиг. 4.

4. Поддръжка

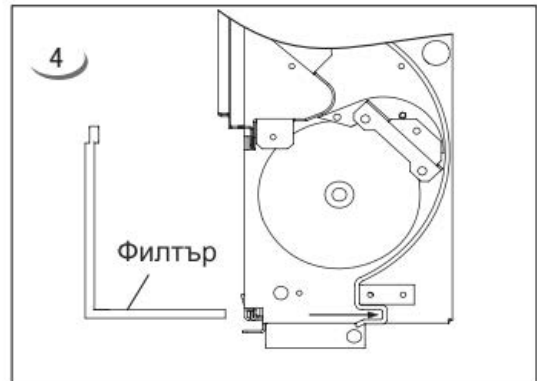

4.3 Периодично проверявайте и обезвъздушавайте системата.

Препоръчително е да проверявате и обезвъздушавате системата, за да осигурите оптимално то й функциониране (вж. т.2. 9. 1- Обезвъздушаване).

4.4 Източване

Източете водата от системата в случай, че уредът не е работил продължително време. Периодично проверявайте дали в системата има въздух и при необходимост я обезвъздушете, като следвате инструкциите в глава 3.

4.5 Обслужване на електрическите компоненти

При необходимост от сервизни дейности по електрическата част, следвайте инструкциите в т.2.8 и свалете десния панел, за да получите достъп до електрическата кутия.



► 4. Поддръжка

4.6 Обслужване на вентилатора

В случай, че вентилаторът не работи правилно, свалете десния панел.

1. Свалете десния панел, отворете електрическата кутия, издърпайте конектора на мотора.
2. Използвайте шестограм, за да разделите мотора и перката вентилатора.
3. Свалете болтовете от мотора.
4. Извадете перката или мотора или вентилатора.

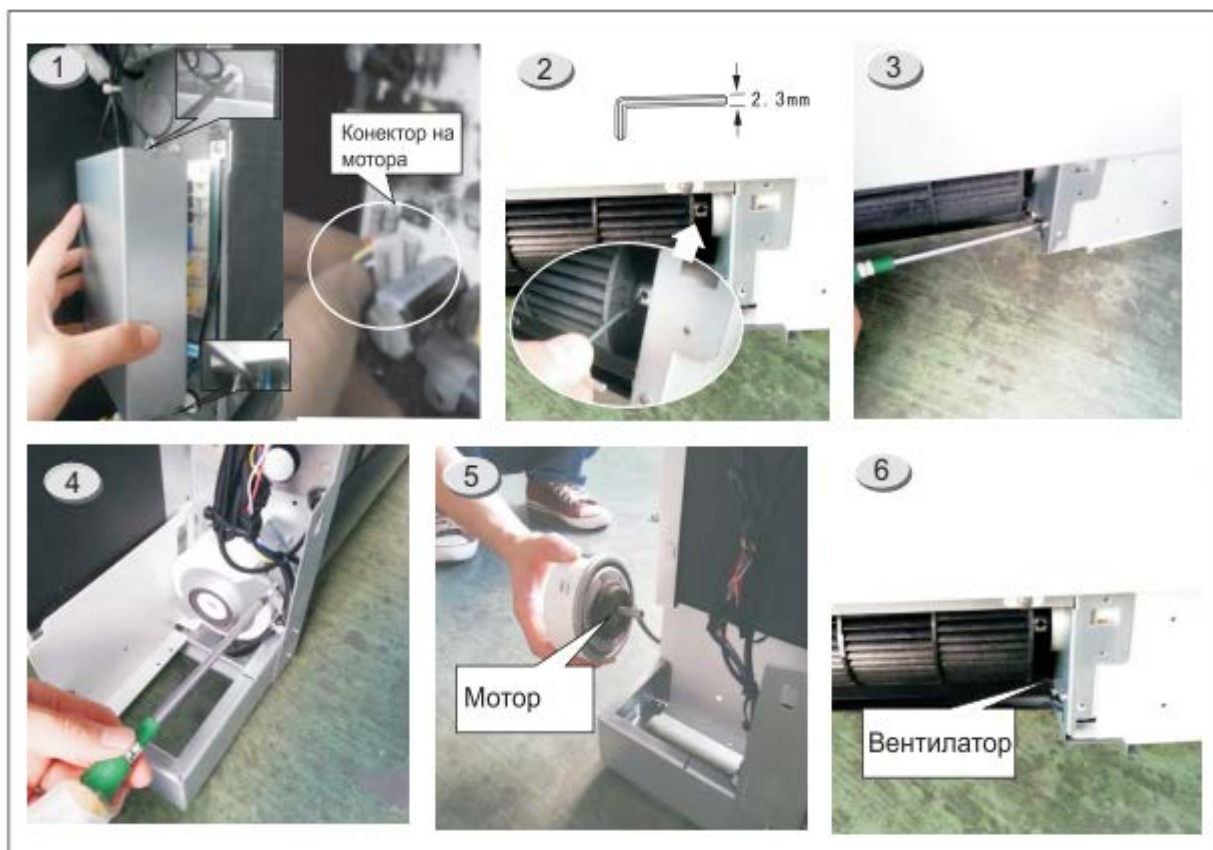

4. Поддръжка

4.7 Подмяна на електрическата платка

[Сваляне на електрическата платка]

1. Спрете захранването към уреда и свалете десния панел .
2. Свалете винтовете в горната и долна част на електрическата кутия с помощта на отвертка и отворете капака на електрическата кутия.



3. Разкачете от платката конектора на мотора, конектора на захранването, конектора за 3-пътния клапан, конектора на жичния контролер, конектора за сензора за входящ въздух и конектора за сензора за входяща вода.



4. Развийте четирите пластмасови винта на електрическата платка с помощта на отвертка и я свалете.



4. Поддръжка

[Монтаж на нова платка]

1. Поставете новата платка и я фиксирайте с четирите пластмасови винта.



2. Включете в платката конектора на мотора, конектора на захранването, конектора за 3-пътния клапан, конектора на жичния контролер, конектора за сензора за входящ въздух и конектора за сензора за входяща вода.



3. Поставете капака на електрическата кутия.

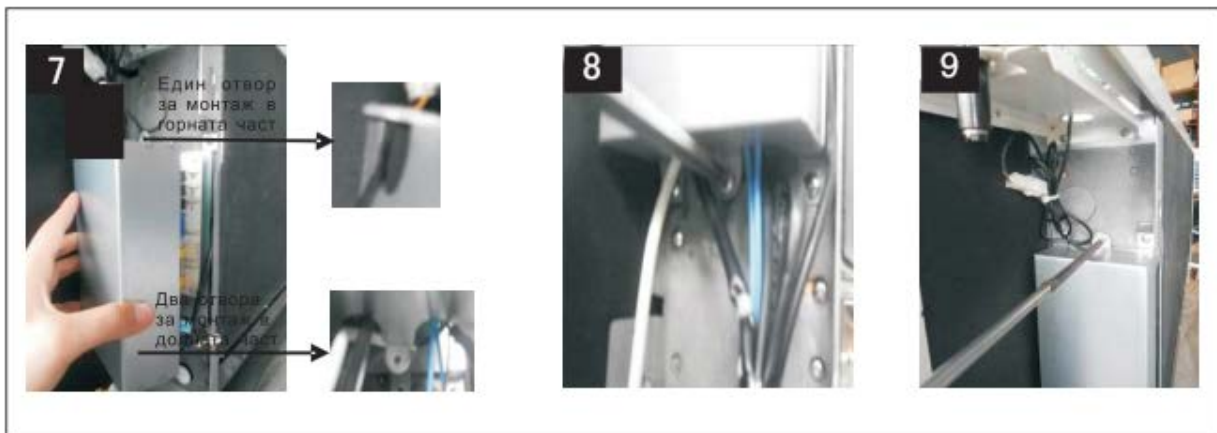

5. ПРИЛОЖЕНИЕ

5. Приложение

5.1. Схема с частите на уреда

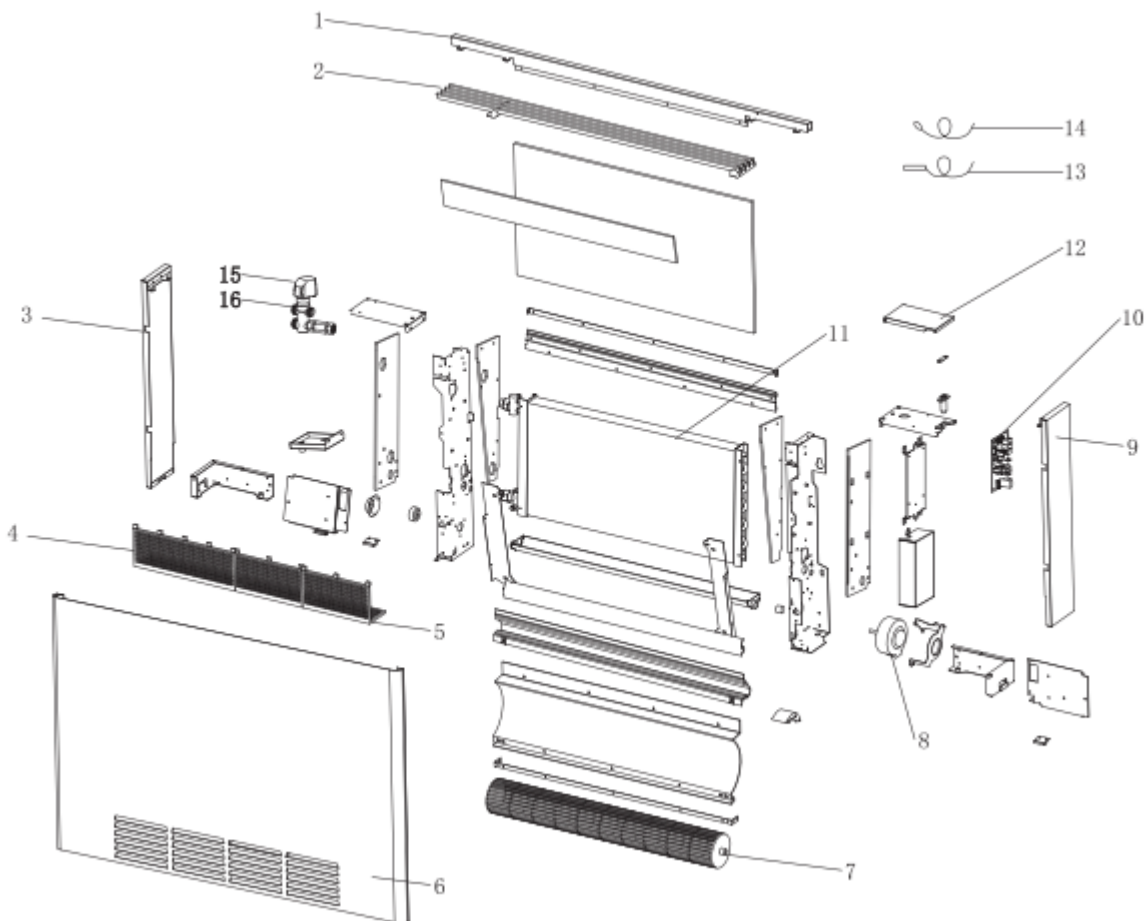

№	Наименование	№	Наименование
1	Свързващ профил	9	Десен панел
2	Нагнетателна решетка	10	Главна контролна платка
3	Ляв панел	11	Изпарител
4	Въздушен филтър 1	12	Табло за управление
5	Въздушен филтър 2	13	Темп. сензор за входяща вода
6	Преден панел	14	Темп. сензор за входящ въздух
7	Перка на вентилатор	15	Намотка 3-пътен клапан (опция)
8	DC мотор на вентилатор	16	3-пътен клапан (опция)

5. ПРИЛОЖЕНИЕ

5.2. Електрическа схема

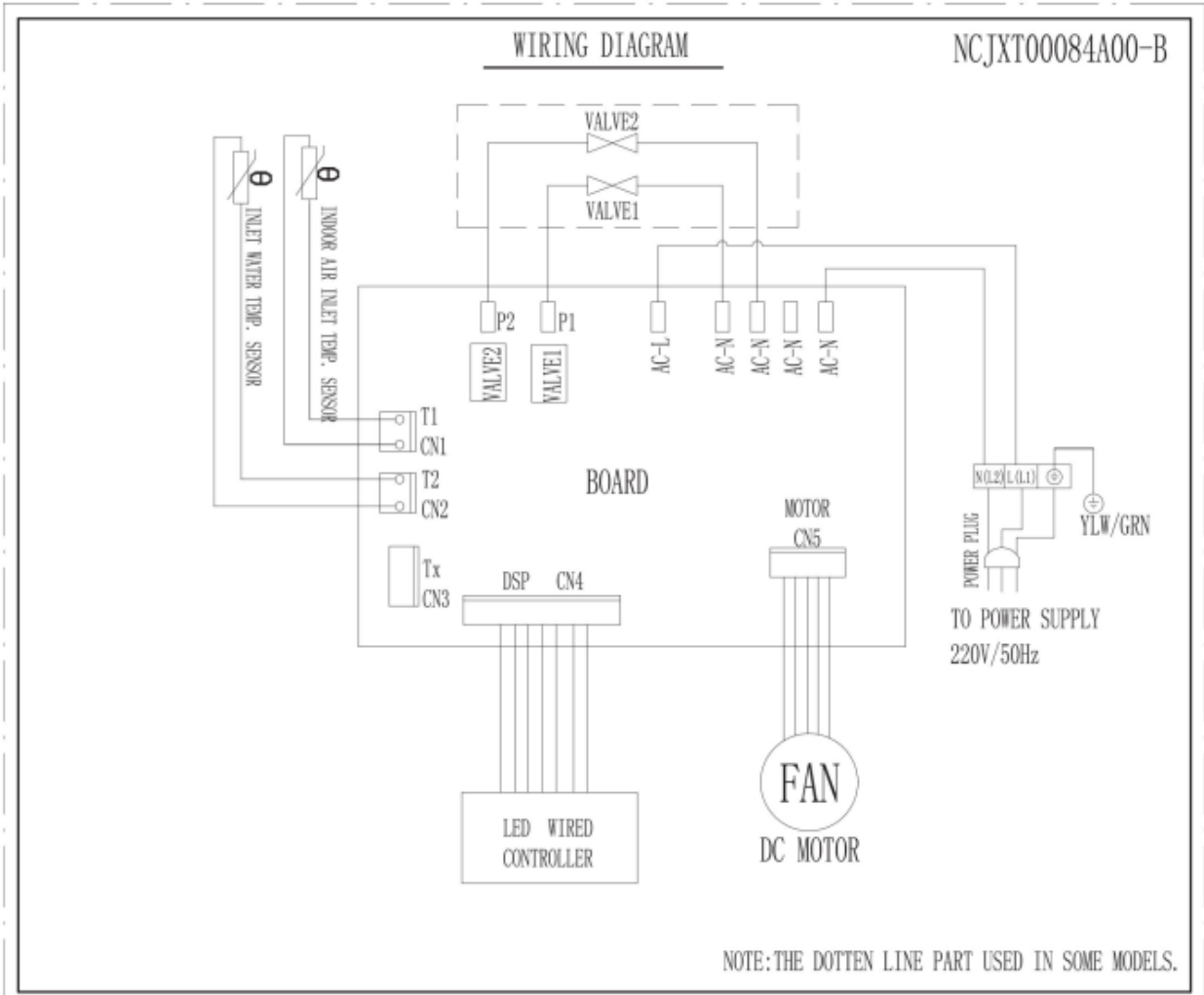

5. ПРИЛОЖЕНИЕ

5.3 Технически характеристики

Модел		SLIM 1 L/R	SLIM 2 L/R	SLIM 3 L/R	SLIM 4 L/R
(a) Обща охл. мощност	kw	0.75	1.5	2.2	3.1
Осезаема охл. мощност	kw	0.61	1.25	1.9	2.6
Воден дебит	l/h	142	302	453	573
Загуба на налягане	кPa	7	9	22	28
(b) Отоплителна мощност	kw	0.99	2	2.8	4.2
Воден дебит	l/h	142	302	453	573
Загуба на налягане	кPa	6.5	7	18.5	24.5
(c) Отоплителна мощност	kw	1.55	3.1	4.6	6.3
Воден дебит	l/h	162	343	471	600
Загуба на налягане	кPa	7	7.5	19	25.0
Количество вода в топлообменника	l	0.48	0.85	1.15	1.48
Макс. работно налягане	bar	10	10	10	10
Тръбни връзки	inches	G1/2	G1/2	G1/2	G1/2
(d) Макс. въздушен дебит	m ³ /h	160	320	460	580
(d) Мин. въздушен дебит	m ³ /h	50	150	200	300
Захранване	V/ph/Hz	230/1/50	230/1/50	230/1/50	230/1/50
Макс. работен ток	A	0.115	0.16	0.21	0.24
Макс. ел. консумация	W	14	23	27	33
(e) Максимален шум	dB(A)	44	44	44	44
(e) Минимален шум	dB(A)	28	28	28	28
Дължина	mm	694	894	1094	1294
Височина (без крачета)	mm	588	588	588	588
Дебелина	mm	134	134	134	134
Нето тегло	kg	16	22	28	34
Бруто тегло	KG	18	24	30	36

Забележка:

- Охлаждане: Темп. на входяща/ изходяща водата 7/12°C ; Стайна температура DB Δ 1\B 27/190.
- Отопление: Темп. на входящата вода 50 °C , воден дебит като в режим охлаждане; Стайна темп. 20 °C.
- Отопление: Темп. на входящата вода 70 °C , темп. на изход, вода 60 °C ; Стайна темп. 20 °C.
- Въздушен дебит, измерен при чист филтър.
- Нива на шум според IS023741/2 и ISO 7779 : 2001

Тези технически характеристики подлежат на промяна без предварително предупреждение. За реалните характеристики, моля вижте стикера върху уреда.